



ES農業用資材総合カタログ



かん水機器

節水や均一化に最適な点滴から、均等係数の高いマイクロスプリンクラー、広範囲に散水できるスプリンクラーまで用途に応じて選択できます。

ドリップかん水

P.04



マイクロスプリンクラー

P.06



マイクロフォガーセット

P.08



SDシリーズスプリンクラー

P.10



樹脂製スプリンクラー

P.10



金属製スプリンクラー

P.11



散水セット

P.11



制御機器

省力化を図る機器類です。作物の均一な品質管理にも最適です。電源不要のものから電池式、電源式と各種ございます。

液肥混入器

P.12



ES養液栽培システム
EcoNoWa (エコノワ)

P.13

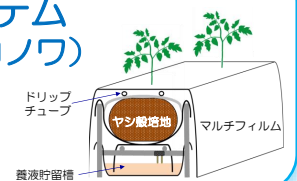

時間で制御
タイマー、コントローラー

P.14



流量で制御
メタリングバルブ

P.15



圧力を調整・制御
圧力制御弁 (PRV, PRV-D)

P.16



バルブ

P.16



クラウド遠隔かん水システム
OMEGAコントローラー

P.18



水質改善

流量、取付口径、材質やエレメント、方式、各種そろえた、ろ過タイプのフィルターです。

プラスチックフィルター

P.20



セミオートフィルター

P.20



メタルフィルター

P.21



電動フィルター

P.21



サンドフィルター
ユニット

P.21



関連製品

使用目的に応じたシステムやセット製品です。実際に使用する際に便利な製品も各種取り揃えてあります。

ハウスシステム

P.22



レインガン用台車

P.24



取水バルブ

P.24



空気弁 / 量水器

P.24



継手類

P.24



点滴かん水用…ドリップチューブ



- ドリップチューブ使用で少水量で効率的なかん水を実現させます。
- かん水、液肥を直接根域群に供給することにより生育の均一化が可能。

かん水機器

シリーズ名	内部ドリッパー外観	口径 (mm)	肉厚 (mm)	適用圧力 (MPa)	滴下量 (L/h)
アムノン-PC 定流量型		16	0.90	0.10~0.30	1.1
			1.00	0.10~0.35	1.6
			1.15	0.10~0.35	2.0
			1.15	0.10~0.35	2.2
アムノン-PC-CNL ポタ落ち防止型		20	1.00	0.10~0.30	3.8
アムノン-PC-AS 吸込み防止型			1.00	0.10~0.30	1.1
			1.20	0.10~0.35	1.6
			1.20	0.10~0.35	2.0
TIF定流量型		16	0.90	0.10~0.30	2.2
			1.00	0.10~0.35	3.5
			1.15	0.10~0.35	1.1
			1.15	0.10~0.35	1.6
TIF標準型		16	0.65	0.10~0.20	2.0
			0.90	0.10~0.30	4.0
			1.00	0.10~0.35	1.0
			1.15	0.10~0.35	2.1
ルーツガード 埋設専用定流量型		16	0.90	0.10~0.30	2.9
			1.10	0.10~0.40	3.8
			0.90	0.10~0.30	0.6
			1.10	0.10~0.40	0.8
P1		17	0.45	0.05~0.17	1.1
			0.60	0.05~0.2	1.5
			0.45	0.05~0.17	2.1
			0.60	0.05~0.2	2.1

適用ドリッパー間隔 (cm)	20	30	40	50	60	70	100	150
アムノン-PC定流量型	●	●	●	●	●	●	●	—
※1 アムノン-PC-CNLポタ落ち防止型	●	●	●	●	●	●	●	—
アムノン-PC-AS吸込み防止型	●	●	●	●	●	●	●	—
TIF定流量型	●	●	●	●	●	●	●	—
TIF標準型	●	●	●	●	●	●	●	—
※2 ルーツガード埋設専用定流量型	●	●	●	●	●	—	●	●
P1	●	●	●	●	●	—	●	—

※1 アムノン-PC-CNLポタ落ち防止型は10cmピッチも対応しています。標準在庫は30、50cmピッチです。詳細はお問合せください。
 ※2 ルーツガードは15cmピッチも対応しています。

点滴かん水用…定流量型ドリッパー



- 必要なポイントに的確なかん水が可能なドリッパーです。
- 花卉・野菜・果樹・施設園芸などの省力節水型の部分かんがいに最適。

かん水機器

シリーズ名	外 観	特 徴	適用圧力 (MPa)	滴下量 (L/h)
クリックTIF-PC-CNL 定流量ポタ落ち防止型		養液栽培に最適 定流量機能にポタ落ち防止機能を付加。滴下量の厳密な管理を要求される養液栽培に最適です。	0.1~0.4	茶 2.0
クリックTIF-PC 定流量型		標準タイプ 定流量機能付の標準タイプです。		青 3.0
				黒 4.0
				緑 8.0

ドリップチューブ・TIFドリッパー用アクセサリ

電磁弁ボックス 塩ビ管

エルボコネクター

チューブコネクター

フラッシングバルブ

アダプター

チーズコネクター

アンカーベグ

エンド

エンドプラグ

3mmパンチ

4分岐アダプターセット

2分岐アダプターセット

クリックTIF

流量制御ベグ

イージーコネクター



ドリップチューブの詳細は、専用カタログ「ESマイクロかんがいシステム」を参照願います。

マイクロスプリンクラー



- 90%以上の自然雨に匹敵する高い均等係数を実現します。
- 露地栽培・花卉・軟弱野菜・果樹・施設園芸などの節水かんがいに最適。

かん水機器

7110シリーズ

ミニミスト	ミニスプレーS	ミニスプレーL	扇形 ミニスプレー	ミニローターS	ミニローターL	逆吊用ローター
微細水滴で高い散水分布が得られます。	限定された狭い範囲に局所的に散水できます。	広範囲を効率よく散水します。	ハウスの両サイドや敷地の境界に使えます。	比較的広い間隔に設置できます。	広範囲に散水できます。	頭上逆吊型でハウス内作業の邪魔になりません。

モジュラーグループ

クォーター (90°)	ハーフ (180°)	クローズレンジ	フラット	12ジェット	ストリップ	ミスト
90度の扇型に散水するときに使います。	180度の扇型に散水するときに使います。	狭い範囲に散水するとき最適です。	ハウス内かん水の標準的なタイプです。	30度ごとに細かい水流が出るタイプです。	楕円形に広がった散水をします。	非常に細かい霧状の散水で加湿などにも使えます。

スモール スイベル	ビッグスイベル	ポップアップ スイベル	ワンサイド スイベル	アップサイド ダウン
細かい霧雨状の散水で育苗等に最適です。	風の影響を受けにくい小雨状の散水です。	散水時のみフタが開きゴミや昆虫が侵入しません。	1方向の噴流が回転します。	逆吊専用です。



マイクロスプリンクラーの詳細は、専用カタログ「ESマイクロかんがいシステム」を参照願います。

マイクロプリンクラ

フォガー7800シリーズ

- 加湿・防除・冷房・暑熱対策に最適.
- 細霧状の水滴は作物に落ちる前に気化.

1-フォガー



1分岐

2-フォガー



2分岐

4-フォガー



4分岐

アクアスマートシリーズ

- 樹下かん水に最適.
- 苗木から成木まで対応可能.

ワンステージ



散水直径リミッターなし
通常用

ツーステージ



散水直径リミッター付
苗木用

かん水機器

グリーンミスト

- 花卉、野菜、育苗（栽培ベンチ上のかん水）に最適.



適用圧力
(MPa)

0.2~0.35

散水量
(L/h)

30~40

散水直径
(m)

1.2

推奨設置間隔
(m)

0.8 (最大)

推奨設置高さ
(m)

1.0 (最大)



園芸緑化用スプレーノズル・ミストノズル

- 金属製.
- 花卉、野菜、育苗に最適.

品名	スプレーノズル							シュラバリー ヘッド180°	シュラバリー ヘッド90°
	SF-1	SC-1	SF-3	SF-5	SB-1	SB-2	SB-3	SP-713	SP-714
型式	SF-1	SC-1	SF-3	SF-5	SB-1	SB-2	SB-3	SP-713	SP-714
外観									
取付口径	65mm打込	M6×0.75	M10×1.0	M10×1.0	M5×0.8	M5×0.8	M8×1.25	3/4" ヌス	3/4" ヌス
散水パターン									
	全円	全円	全円	全円	半円 (180°)	半円 (180°)	半円 (180°)	180°	90°

マイクロフォガーセット

- 高圧ポンプ（最大7.0MPa）により、微細な霧（フォグ）を発生させます。
- 粒径20 μ m程度で対象を濡らさないため、冷却、防塵、防臭などに最適。
- 使用水量が少なく、エアコン代の節約にも効果的。
- 室内でも使用でき、冬場の加湿や感染症対策としてもご使用になれます。

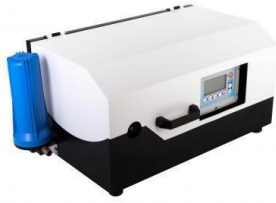
品名	Sシリーズ	Mシリーズ			Lシリーズ			
型式	20型	3型	4型	5型	6型	7型	8型	9型
外観	 W572×D372×H339			 W748×D300×H347		 W863×D484×H409		
ポンプ出力 (kW)	0.25	0.37	0.56	0.75	1.12	1.50	1.87	2.24
面積目安 (㎡)	30	100	150	200	300	400	700	900
標準ノズル数 (ヶ)	8	24	36	50	76	100	200	255
標準配管長 (m)	20	60	80	100	160	200	400	510
吐出量 50Hz/60Hz (L/min)	0.54/0.68	1.63/1.96	2.28/2.73	3.0/3.6	5.0/6.0	6.5/7.8	13.3/13.4	15.5/16.0
本体重量 (kg)	22	24	27	28	37	37	60	60

セット同梱品

- 全てのセットに同梱されます。
 - チューブの長さ、各パーツ(継手類)の数量はご要望に応じて変更可能です。
- ※ 耐圧ホースは設置状況に応じた長さが必要です。詳細はお問合せください。

					
給水ホースセット	耐圧ホース※	ナイロンチューブ	ノズル	ノズルソケット	エルボ
					
チース	エンド	メスアダプター	ボールバルブ	チューブカッター	シールテープ

マイクロフォガー接続例

- ナイロンチューブはお好みの長さにカットできるので、自由にレイアウトが可能です。
- ナイロンチューブは差し込むだけで接続完了。(スリップロック接続)
- 使用後は水抜きバルブで水抜きを行ってください。
- ノズルの配置間隔は2m^{*}を基本にしてください。
- ステンレス配管も可能です。 詳細はお問合せください。

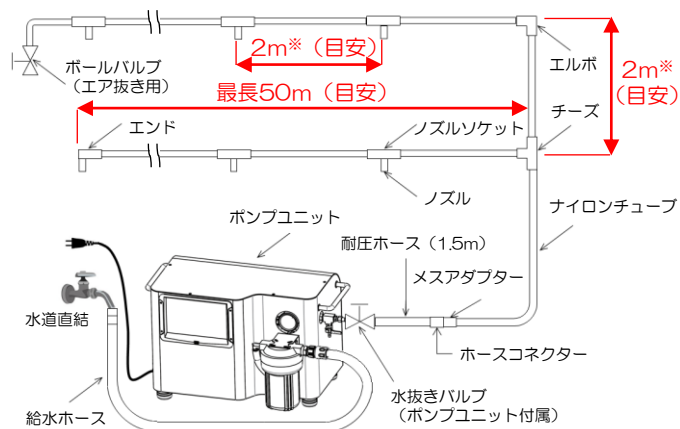

マイクロフォガーセット



かん水機器



品名	L-Jシリーズ				
型式	6-J型	7-J型	8-J型	9-J型	10-J型
外観	<p>W838×D325×H420</p>				
ポンプ出力 (kW)	0.75	1.125	1.50	2.25	3.75
面積目安 (㎡)	300	500	700	1000	1300
標準ノズル数 (ヶ)	80	150	200	300	350
標準配管長 (m)	200	300	400	600	700
吐出量 50Hz/60Hz (L/min)	5.0/5.0	9.0/9.0	12.0/12.0	15.0/18.0	18.0/22.0
本体重量 (kg)	40	42	55	58	62



※マイクロフォガーセットの詳細は、カタログ「ESスクール&グリーンシステム」を参照願います。

オプション

温湿度 / 飽差制御盤

制御盤と接続することで、屋内の温湿度をコントロールすることができます。
※詳細はお問合せください。



混入器キャリア

可搬式なので、使いたい時に使いたい場所で使えます。
二輪キャリア、液肥混入器、接続ホースが付いたセットです。



※液剤タンクは付属しておりません。
アクアブレンド以外の液肥混入器を取り付けることもできます。
詳細はお問い合わせください。

フォグリングセット



2C型ポンプ

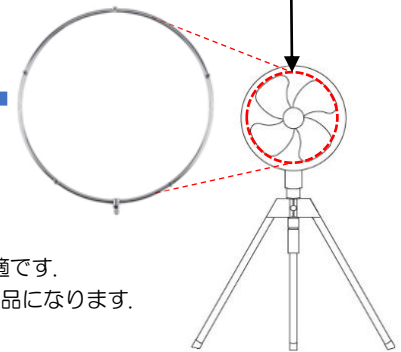

インシュロック等でファンに固定します

スポット的な冷房に最適です。
2C型ポンプとのセット品になります。





- ・フォグリング (直径: 38.5cm)
- ・ノズル5ヶ

※ファンはご用意ください。
ファンもセットになった【ミストファン】もあります。
詳細はお問い合わせください。

スプリンクラー





SDシリーズスプリンクラー

- 高い均等率を実現する技術（スーパーデフューザー）を搭載。
- 散水距離が長く、均等率が高いためスプリンクラーの設置数を減らせて経済的。
- 高強度、耐久性、耐候性に優れた樹脂（ポリアセタール）製。

品名	5022SD	5022SD-PC	5035SD	5035SD-PC	6004SD
外観		パートサークル 		パートサークル 	低仰角 
適用圧力 (MPa)	0.25~0.4	0.15~0.4	0.25~0.5	0.25~0.5	0.2~0.4
散水直径 (m)	21.0~26.0	9.5~12.0 (半径)	24.0~36.0	13.0~17.0 (半径)	14.0~18.0
散水量 (L/分)	9.5~23.8	5.3~13.9	12.0~59.0	12.0~35.0	8.0~13.6
散水パターン	全円	パートサークル	全円	パートサークル	全円
仰角 (°)	27	27	20	20	4
取付口径	1/2"オス	1/2"オス	3/4"オス	3/4"オス	1/2"オス

樹脂製スプリンクラー





- 安価で丈夫、取扱いが簡単。用途に応じた幅広いラインナップ。
- そ菜・花卉・果樹・育苗・防霜・防除など多目的に使用できます。

タイプ	ボールドライブ式	ターボハンマー式	インパクト式低圧	ノンインパクト式
外観 (代表例)	 写真：スーパーマムカド	 写真：501U	 写真：427-AG-U	 写真：SP-MD
適用圧力 (MPa)	0.25~0.5	0.1~0.35	0.15~0.4	0.15~0.35
散水直径 (m)	13.0~21.0	8.5~17.0	21~26	17.0~23.0
散水量 (L/分)	2.3~14.2	1.4~6.0	6.3~19.7	5.2~12.2
散水パターン	全円	全円	全円・扇形兼用	全円
取付口径	1/2"オス	1/2"メス	1/2"オス	1/2"オス

スプリンクラー

金属製スプリンクラー

- 低圧から高圧、小型から大型まで幅広いラインナップ。
- かん水から施肥・防霜・防除と、多目的に使用できます。

タイプ	低圧用	中圧用	中高圧用	大型
外観 (代表例)				
	写真：ES-10X	写真：コメットF41	写真：ES-67X	写真：コメット163
適用圧力 (MPa)	0.15~0.4	0.15~0.55	0.30~0.65	0.2~0.6
散水直径 (m)	15.5~28.6	21.0~42.4	32.0~52.1	38.0~94.0
散水量 (L/分)	2.1~19.8	3.3~144.0	44.6~216.4	81.8~766.6
散水パターン	全円/全円・扇形兼用	全円/全円・扇形兼用	全円/全円・扇形兼用	全円/全円・扇形兼用
取付口径	1/2"オス	1/2"オス、3/4"オス、1"メス	1"オス	1/1"・1/2"、2"メス

※各機種のラインナップ、詳細仕様はお問い合わせください。

散水セット

ポータブル型ホースセット (巻取り式)

- 軽量、コンパクトボディで楽々持ち運びできるので、必要な場所に必要な時にすばやく散水できます。
- 収納場所もとりません。
- 用途に応じてスプリンクラーヘッドが選べます。
- 露地・ハウス栽培の野菜、花卉、果樹など多目的に利用できます。



スプリンクラーホースセット









- カップラーを使ったスプリンクラーホースセット
- 取り扱いが簡単で、経済性に富み耐久性に優れた可搬式のセットです。
- 口径25A、40A、50Aがあります。
- 立上り管用支柱の種類も選べます。
- 4本立と5本立の2つのセットがあります。



混入器…設定した倍率の液肥を自動的に供給します。

混入器（流量比例型）

- 水圧だけで他の動力は一切不要。
- 流速や圧力が変動しても流量に応じた正確な混入比率で液剤を混入。

品名	アクアブレンド	アクアブレンド エキストリーム (耐薬品仕様)	ミニドス	スーパードス 15TF	スーパードス 20	スーパードス 30	スーパードス 45	TF-25 (LFR)
口径 (mm)	20	20	20	25	25	25	30	50
外観								
流量 (L/時)	10~2500	10~2500	7~2700	10~3400	11~4500	34~6800	57~10000	200~25000
適用圧力 (MPa)	0.034~0.62	① 0.034~0.62 ② 0.040~0.62	0.05~0.96	0.021~0.41	0.034~0.69 0.034~0.45*1	0.034~0.69	0.034~0.69 0.034~0.55*2	0.1~0.6
希釈 倍率	%	0.2~2% 0.78~5% 0.78%固定 1%固定	0.025~0.4% 0.2~1% 0.5~2.5% 1~5%	0.025~0.3% 0.2~2.5% 0.4~5%	0.025~0.3% 0.2~2.5% 0.4~5% 2~10%	0.025~0.3% 0.2~2.5% 0.4~5%	0.025~0.3% 0.2~2.5% 0.4~5%	0.1~1% 0.3~2.5% 1~5.5%
	倍率	50~500倍 20~128倍 128倍固定 100倍固定	① 50~500倍 ② 20~125倍	250~4000倍 100~500倍 40~200倍 20~100倍	333~4000倍 40~500倍 20~250倍	333~4000倍 40~500倍 20~250倍 10~50倍	333~4000倍 40~500倍 20~250倍	333~4000倍 40~500倍 20~250倍

↑ ※仕様によって希釈倍率が異なります。

★1：2~10%のみ

★2：0.4~5%のみ

2液混入ユニット（養液栽培システム）

- ハウス栽培などに必要な、液肥混入器、コントローラー、フィルター、空気弁、電磁弁（標準：4系統、最大：16系統）をセットにしたユニット。

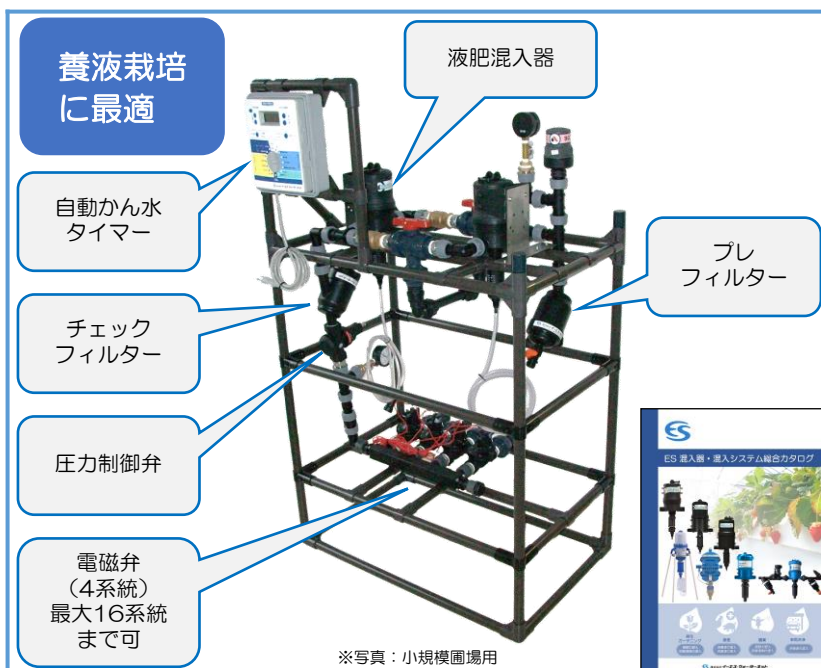

※写真：小規模圃場用

シリーズ名	小規模圃場用	中規模圃場用
取付口径 (mm)	25	40
最大流量 (L/分)	90	150
適用圧力 (MPa)	0.05~0.96	0.034~0.69
希釈 倍率	%	0.5~2.5%
	倍率	40~200倍
適用 規模 (参考)	ドリップ チューブ 敷設長	最大490m /系統 ※2.2L/h, 20cmピッチ
	マイクロSP 設置数	最大88個 /系統 ※61L/時ノズル

↑ ※2液混入ユニットの特徴や詳細は、専用カタログ「ES混入器・混入システム総合カタログ」を参照願います。

ES養液栽培システム EcoNoWa (エコノワ)

低コストで廃液を出さない養液栽培システム Economic No Waste

※「ES養液栽培システムEcoNoWa (エコノワ)」は、東京都農林総合研究センター開発の「東京エコボニック®」システムを採用しています。

特徴

1. 廃液を出さない、ムダがない!

- 循環やかけ流し方式ではない、閉鎖型システム。
- 廃液が発生しない(液肥と水の利用率100%)ためムダがなく、栽培コストを低減。

EcoNoWa (エコノワ)

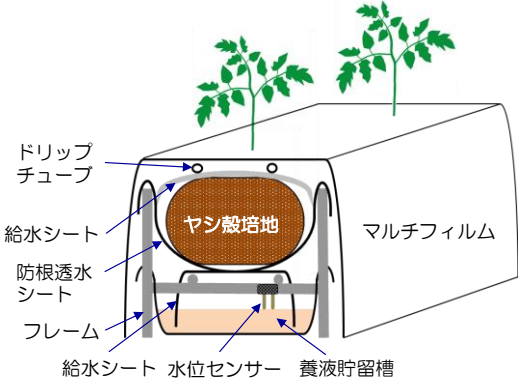

栽培ベンチ (閉鎖型方式)

- 養液貯留槽に溜まった余分な給液(液肥・水)は、給水シートで吸い上げられ、ヤシ殻培地で再利用するので廃液が発生しません。

従来方式

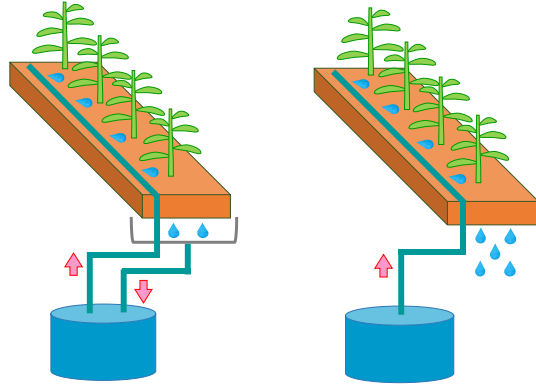

循環方式

- 給液の濾過・除菌・成分調整等システムの複雑化
- 設備投資大

かけ流し方式

- 肥料コスト大
- 環境負荷大
- 灌水量のこまめな制御必要

制御装置

2. システム構造がシンプルで取扱いが簡単、低コスト!

- 給液コントローラーで給液管理ができるシンプルなシステム。
- 複雑な管理が不要で、生育も安定。
- 導入コストおよびメンテナンスの低減を実現。

3. 培地の再利用が可能!

- ヤシ殻培地は、使用后土壌改良資材として畑に戻すことが可能で、環境への負荷が少ない。
- 数年間の運用が可能。

構造



【受水槽付自動給水ポンプ】



【2液混入ユニット】



給液コントローラー 【給液コントローラー】

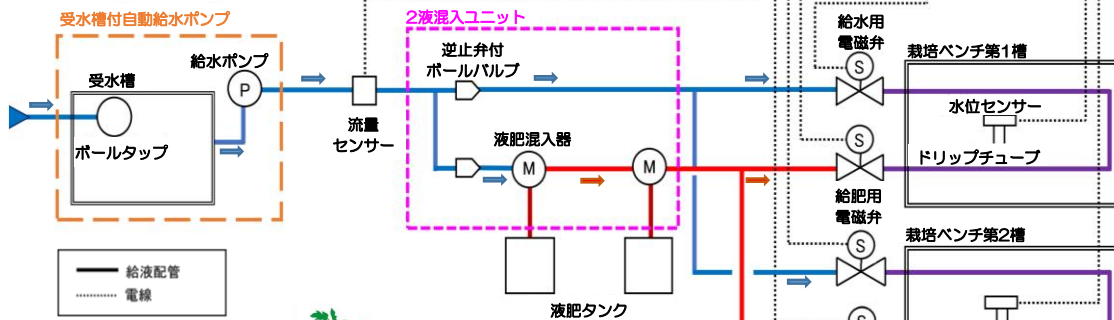

トマト



キュウリ



パプリカ

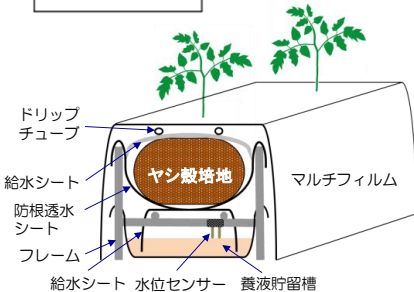

【栽培ベンチ概略図】



【栽培ベンチ】

自動かん水タイマー（電池式）

- 電池式のタイマーとバルブが一体化した製品です。
- 電池式なので、わずらわしい配線が不要です。
- 秒単位で繰り返し散水ができるタイプもあります。
- 雨センサー等の各種センサーと組み合わせることも可能です。

COM-21T-BT	COM-7101	COM-9001	COM-DC6S
			
※写真は25A Bluetooth無線 スマートフォンの操作が可能	※写真は20A	水道の蛇口に直接付けられるタイプ	秒単位の繰り返しが可能
取付口径（メス） 20A、25A、 40A、50A	取付口径（メス） 20A、25A、 40A、50A	取付口径（メス、オス） 20A	取付口径（メス） 20A、25A

制御装置

自動かん水タイマー（電源式）

- プログラムを入力することで色々なかん水サイクルを実現できます。
- プログラムは4つまで設定可能です。
- 電磁弁数は標準で4ch、最大で24chまで4ch単位で増設可能です。
- かん水は曜日指定/間隔日指定/偶数・奇数日指定から選択可能です。
- かん水時間は1秒から9時間59分59秒まで、開始時刻はプログラム1本当たり8つまで
- 手動かん水も可能。 停電保護機能付。 ポンプ連動可能。 各種センサー取付け可能。

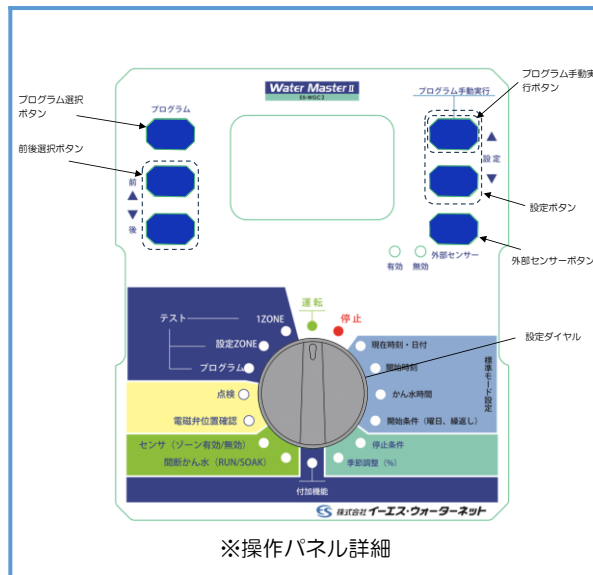

自動メタリングバルブ（900シリーズ）

- 量水器とダイヤフラム式制御弁とを一体化した革新的な特許バルブです。
- 水圧だけで作動します。他の動力源は全く必要としません。
- 必要流量をセットすれば、設定流量が流れた後、自動的にバルブが閉じます。
- 複数台のメタリングバルブで順次散水が可能です（水圧リレー方式）。
- 立上り（直角）用にアングル型、インライン（直線）用にグローブ型があります。
- 適用圧力：0.07～1.0MPa
- 適用口径：40A（メスネジ）、50A、80A、100A、150A、200A
- ウォーターハンマーを抑制するVポートタイプもあります。

Vポートタイプ

<特長>

Vポート型弁体によるスムーズな緩動式閉弁作動によりウォーターハンマーを軽減。パイプライン、末端資材の保護に効果を発揮します。



アングル型

グローブ型

制御装置

水圧リレー方式

同一本管から分岐し順次散水が半自動（各バルブの流量設定のみ）で、設定した流量が流れ終わると自動的に停止し、次のバルブが開き、順番に散水させることが可能です。水圧だけで作動するのでこの機能のための電気工事は不要です。

各分岐に異なるかんがいシステムがあっても、圧力制御機能や流量制御機能を付加することで対応できます。

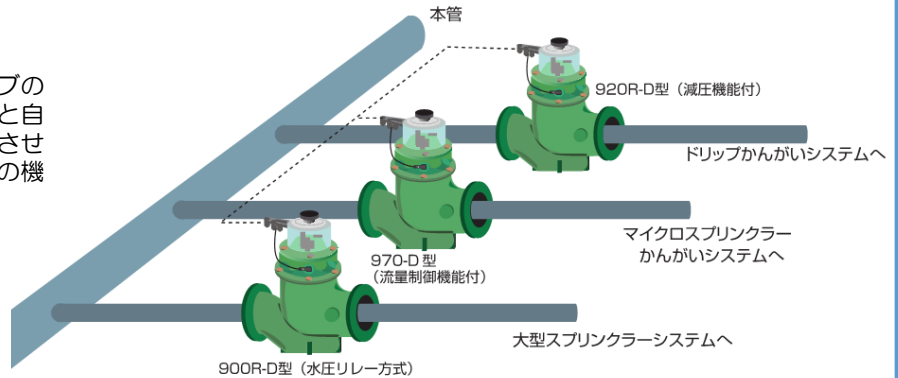

代表的な設置方法

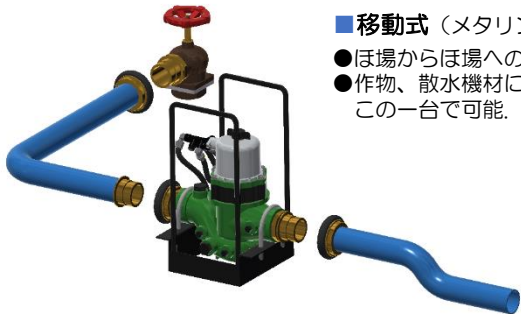

■ 移動式（メタリングバルブグローブ型）

- ほ場からほ場への移動がスムーズ。
- 作物、散水機材に合わせた圧力・流量制御がこの一台で可能。

■ 地中ピットスプリンクラーホースセット配管用（メタリングバルブアングル型）

- 固定式で限られた水源の水管理を容易に。
- 自動停止機能で農作業を効率化。
- さまざまな機能をプラスする豊富な関連部品を用意。

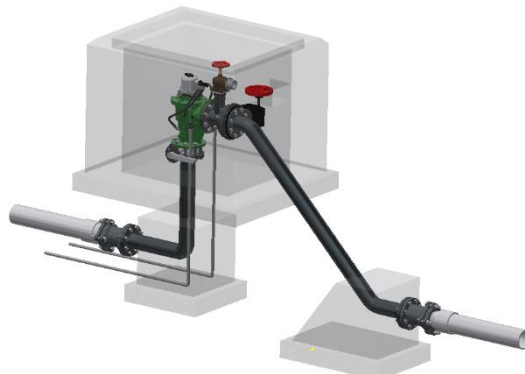

■ 地中ピット埋設配管用（メタリングバルブアングル型）

- さまざまな機能を付加することで低圧から高圧、小水量から大水量まで制御可能。



※メタリングバルブの詳細は、専用カタログ「自動メタリングバルブ」などを参照願います。

圧力制御…設定した圧力に調整する制御弁です。

PRVシリーズ (直動式)

- 末端のかんがいシステムを保護します。
- 圧力を一定にすることで散水量の安定化を図ります。
- 高低差の著しい地形におけるライン圧力を調整できます。
- 一次圧範囲：0.07~0.90 MPa

PRV-D (高圧対応型)

- 二次側圧力を設定圧の20%以下の上昇に抑える。
- ダイヤルインジケーター、圧力計ポート付。
- 調整圧力：
0.1~0.6 MPa
- 流量範囲：
0.9~15.9 m³/h
- 口径：15A、20A、25A、32A、40A、50Aオス。

制御装置

型 式	PRV-075	PRV-100	PRV-150-P
外 観			 ※写真：低圧仕様
二次圧調整範囲 (MPa)	0.05~0.6	0.05~0.55	0.05~0.55
流量範囲 (m ³ /h)	0.01~5.0	0.1~7.0	0.45~18
口径	20Aメス	25Aメス	40Aメス



バルブ (電磁弁 / 減圧弁 / 安全弁 / 流量制御弁 / 水位調整弁)

- 用途・圧力・口径など 条件に合わせて各種選択できます。
- 電磁ソレノイドや各種パイロット弁と組合わせて使います。

本体材質	樹脂製		金属製★		
	100シリーズ	200シリーズ	400シリーズ	700シリーズ	800シリーズ
外 観					
本体形状	Y型/アングル型	グローブ型/アングル型	グローブ型/アングル型	Y型/アングル型	Y型/アングル型
適用圧力 (MPa)	0.05~1.0	0.07~1.0	0.05~1.6	0.07~2.5	0.07~4.0
取付	メスネジ フランジ	メスネジ	メスネジ JIS10Kフランジ	JIS10K、16K、20K フランジ	JIS10K、16K、20K、 30Kフランジ
口径	40~150A	20~50A	50~400A	50~600A	50~500A

★金属製バルブは記載口径以上の大口径の製品もございます。
※各シリーズのラインナップ、詳細仕様はお問い合わせください。

イーエスコントロールバルブ

- 優れた流量特性（グローブ型比30%アップ）。
- キャビテーションに強い構造。
- Vポートバルブ形状による安定動作。
- 優れたメンテナンス性。
- 日々の管理に便利な付加機能。
- 多目的に変化する機能。

セミストレート構造による優れた流量特性

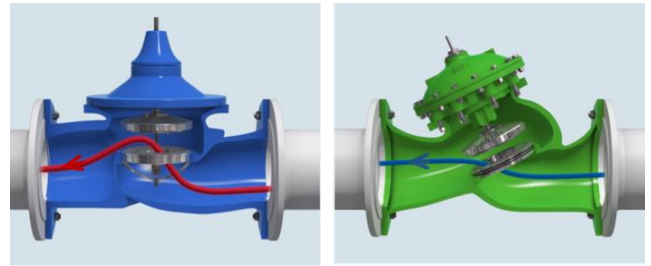

グローブ型（従来）

Y型（当社）

○減圧特性
1次圧が変化しても、流量が変化しても2次圧は設定圧力を維持します。

○静水圧制御
バルブが閉じた場合でも2次圧は設定圧を維持する静水圧制御が可能です。

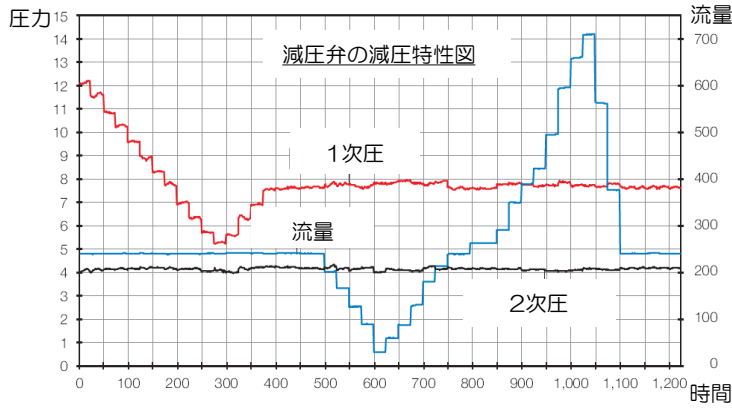

減圧弁



高低差の大きい場合や、高圧本管から低圧分水する場合などに減圧し下流側のパイプ破損を防ぎます。農水でも安心な大型フィルター搭載。

基本弁に補機を付加することで各種機能が実現できます。設置後に機能を追加することも可能です。

安全弁



地震や仕切弁開閉時の操作ミスなどで設定圧以上の圧力がかかると、過剰圧を開放し、パイプラインの損傷を防ぎます。

基本弁



流量制御弁



パイプラインの水需要が変動した場合でも計画流量を維持し管内部の摩耗を抑制しシステム全体の寿命を延ばします。

緊急遮断弁



地震などでパイプラインが損傷した場合、緊急的に遮断し漏水による2次被害を防止します。水圧駆動なので停電時でも使えます。

水位調整弁



貯水槽、貯水池の水位を維持する1点水位調整弁、設定した濁水/満水でバルブを開閉する2点水位調整弁があります。

サージ防止弁



高ポンプ揚水のパイプラインで停電した場合に生じるサージ圧を開放し、パイプラインの損傷を防止します。

ポンプ制御弁



ポンプ始動停止時の圧力波を防止し、全体の寿命を延ばします。停電によるポンプ瞬断時には全閉します。

制御装置

各種補器類	電磁弁用	減圧弁用	流量制御用	水位調整弁用
外観	 ソレノイド	 減圧パイロット弁	 高感度パイロット弁	 フロートパイロット弁



※バルブの詳細は、専用カタログ「ES制御弁シリーズ」などを参照願います。



クラウド遠隔かん水システム

OMEGAコントローラー/関連製品

- かん水プログラムをクラウド上で設定する遠隔かん水管理システムです。
- 電源は、商用電源・単2乾電池（4本）。外部バッテリーが使用可能です。
※商用電源用アダプター：100～240V 50Hz/60Hz付属
- ソーラーユニット（オプション）では商用電源不要でオンライン管理が可能です。
- 各種センサーの接続が可能です（アナログ入力2接点）。
- 既存の自動メタリングバルブはオプションキットで遠隔操作型に付け替えられます。
※ システムの利用にはクラウド使用料金(通信費用込)が必要です。

OMEGAコントローラー

制御装置

型 式		ES-OMEGA-542	ES-OMEGA-RS ★2	ES-OMEGA-M	ES-OMEGA-L
外 観		 W121×D74×H161		 W181×D74×H168	
センサー類 入力数 (最大)	デジタル	4	4	8	4
	アナログ	2	2	2	2
電磁弁★1数 (最大)		5台	4台	9台	13台

★1：電磁弁は当社ラッチ式電磁弁使用。（他社製品は動作保証外）。★2：販売予定品

関 連 製 品

ラッチ式ソレノイド付 緩動電磁弁	410型 電磁弁	電磁弁付 メタリングバルブ	ウォルトマン タービン式量水器	ソーラーユニット
21T-G-LS	410G	910R-D	Turbo-Bar	—
				

接続可能なセンサー

土壌水分センサー	温度&相対湿度 センサー	圧力センサー	水位センサー	CO ₂ センサー
----------	-----------------	--------	--------	----------------------

※詳細はお問い合わせください。

クラウド遠隔かん水システム

システム構成

- コントローラーとかん水機材の導入のみで遠隔かん水システムを実現いたします。
- 流量計や各種センサーと連携し、最適なかん水管理が可能です。
- 計測したデータはお手持ちのスマートフォンでもご確認いただけます。

通信システムのイメージ図

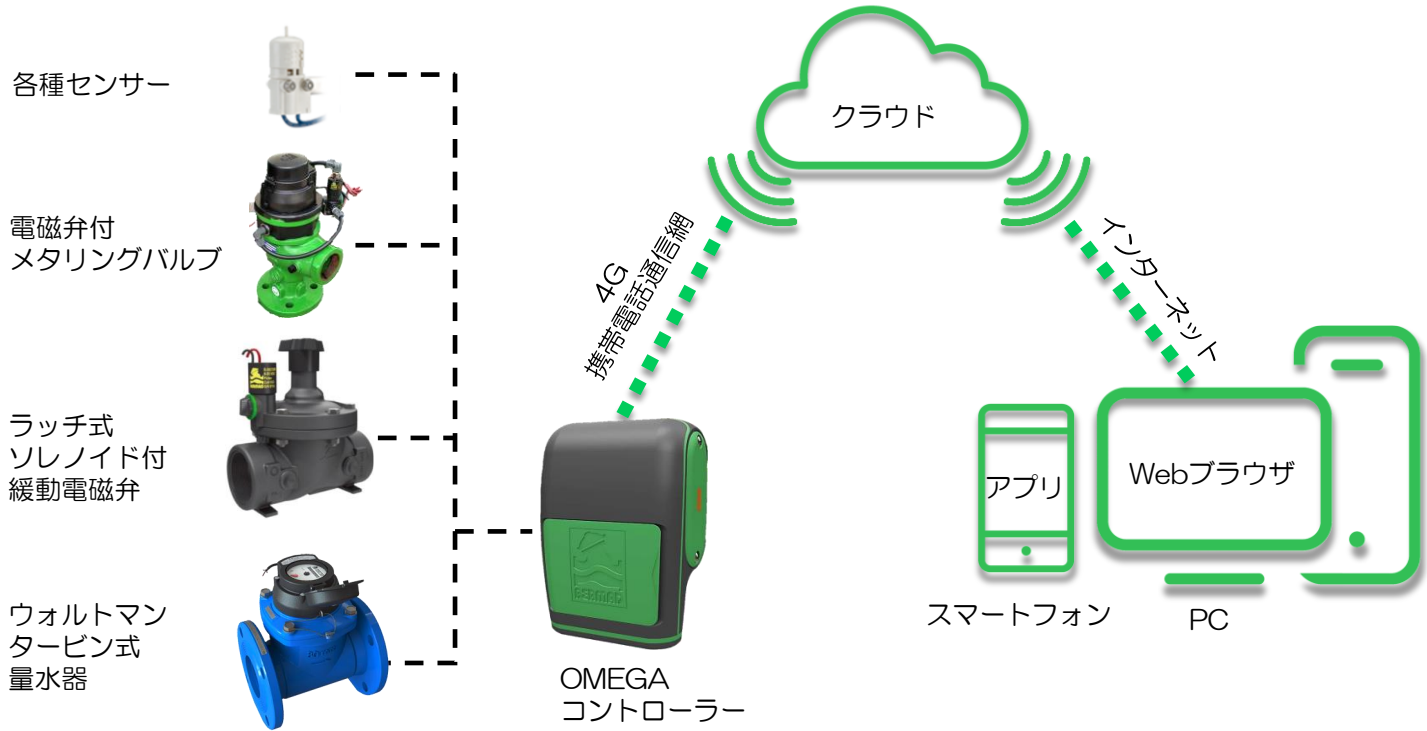

システム構成例

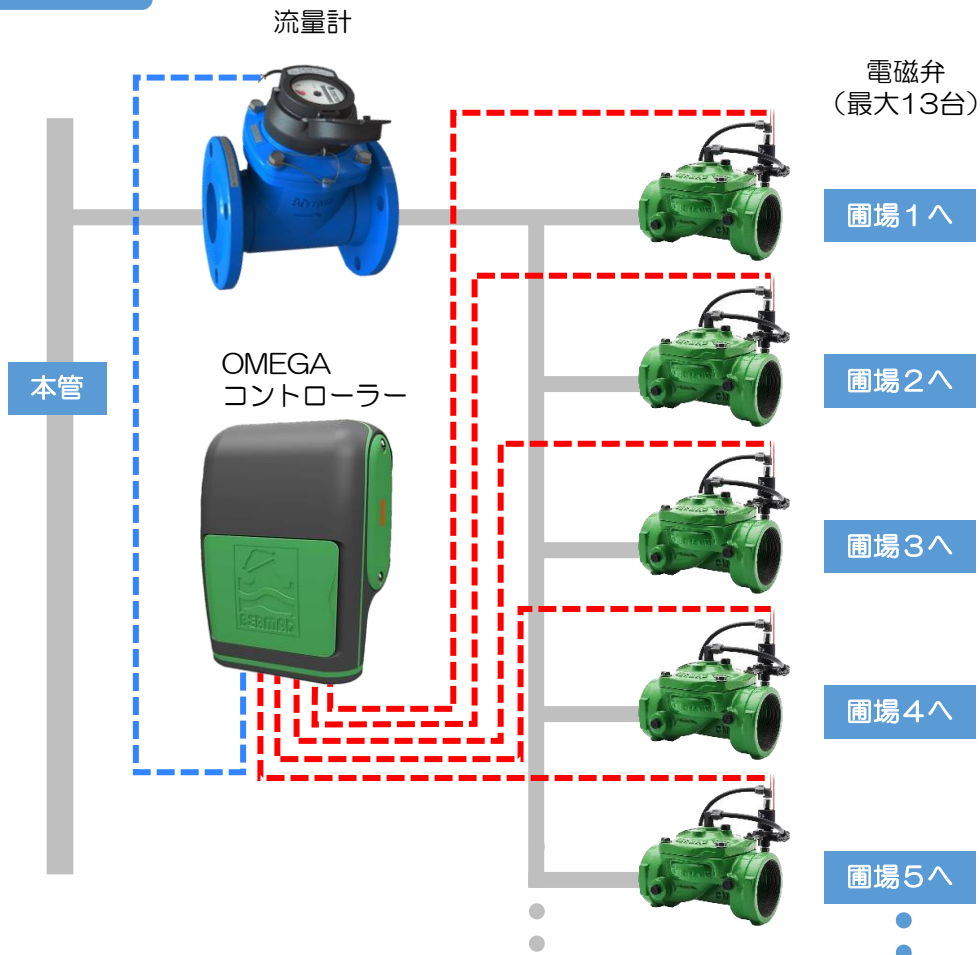

プラスチックフィルター

- 幅広い流量に対応する豊富なラインアップ。
- 高機能樹脂により 頑丈で腐食にも強く 液剤や液肥にも対応。
- 用途によってスクリーン / ディスク から選択できるエレメント。
- シンプル構造でエレメント交換に工具不要 洗浄も簡単。
- エレメント清掃の手間を省く セミオートタイプもあります。



品名	スーパー 3/4-A	スーパー1	コンパクト 1・1/2	スーパー 1・1/2	ニュー2T	スーパー ニュー2T	ニュー3T
型式	AF-39-0A	AF-100Y	AF-150Y	AF-S150Y	AF-200T	AF-S200T	AF-300T
取付口径	20A	25A	40A		50A		80A
接続口径	3/4" オス	1" オス	1・1/2" オス		2" オス		3" オス
最大流量 (m ³ /h)	4	7	15		30	35	60
ろ過面積 (cm ²)	140	200	200	460	800	1200	1200
外観							

セミオート プラスチックフィルター

- 上部のハンドルを回転させるとエレメントを洗浄してコックから排出できます。
- ブラシクリーン…小さなゴミ・砂・小貝の除去に最適です。
- サクション…藻・アオコ・ぬめりの除去に最適です。
- インジケータで洗浄タイミングをお知らせします。

品名	ニュー2T ブラシ	スーパーニュー2T ブラシ	ニュー3T ブラシ	ニュー2T サクション	スーパーニュー2T サクション	ニュー3T サクション
型式	AF-200T-B	AF-S200T-B	AF-300T-B	AF-200T-S	AF-S200T-S	AF-300T-S
取付口径	50A		80A	50A		80A
接続口径	2" オス		3" オス	2" オス		3" オス
最大流量 (m ³ /h)	25		50	25		50
ろ過面積 (cm ²)	800	1200	1200	800	1200	1200
外観						

✓ 同じ取付口径でも、ろ過面積が大きいほどゴミは除去しやすくなります



※フィルターの詳細は、専用カタログ「ESフィルター総合カタログ」を参照願います。

小型メタルフィルター 39-Mシリーズ

金属製

適用圧力
1.0MP a

手動の
ブラシ
タイプも
あります
(39-2
除く)

品名	39-2	39-3	スーパー39-4	コンパクト39-6
型式	AF-39-2M	AF-39-3M	AF-39-4MS	AF-39-6M-N
取付口径	50A	80A	100A	150A
接続口径	50Aオスネジ		JIS10Kフランジ	
最大流量 (m ³ /h)	25	50	100	160
ろ過面積 (cm ²)	800	1600	2800	
外観				





電動自動洗浄フィルター SAFシリーズ

金属製
電動式

適用圧力
1.0MP a

サクソン
(吸引) 式
の自動洗浄

※別途
制御盤が必要
になります

品名	SAF-X-1500	SAF-X-3000	SAF-X-4500	SAF-6000
型式	AF-SAF-X-1500	AF-SAF-X-3000	AF-SAF-X-4500	AF-SAF-6000
取付口径	50A, 80A, 100A	80A, 100A, 150A	100A, 150A, 200A	150A, 200A, 250A
接続口径	JIS10Kフランジ			
最大流量 (m ³ /h)	80	160	240	400
ろ過面積 (cm ²)	1500	3000	4500	6000
外観				

サンドフィルターユニット

- 水中の泥、砂、藻などの浮遊粒子をろ過します。
- 水質改善による収穫品質向上に、かん水機材の目詰まり防止に。
- 自動逆洗ができる必要機材を1パッケージ化した製品です。ハウス使用に最適。
- 逆洗時ノンストップ運転や鉄分除去※も可能。

※鉄分除去には、適切な材質選定と前処理（次亜塩素酸ナトリウム処理）
また曝気処理等が必要になります。詳細はご問合せください。

ハウス栽培の水質改善に最適、自動逆洗も可能にした簡単設置タイプ

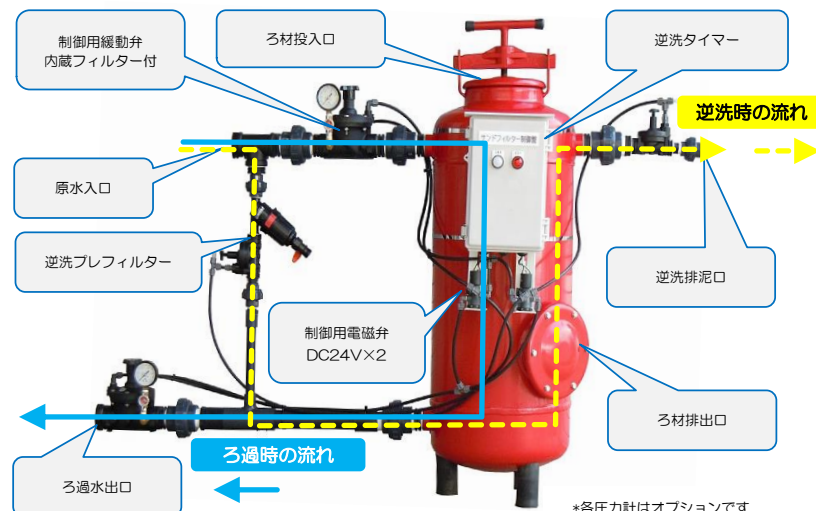

型式		50mm単独	50mm並列
口径 (mm)	本管	50	80
	排泥	25	50
最大流量 (m ³ /h)		10~18	20~36
最大ろ材量 (L)		100	100×2
ろ過砂 (標準添付)		20L×2袋	20L×4袋
逆洗用タイマー		COM-SF2D	ES-WGC
制御用緩動弁		4台	6台

ベッド栽培用点滴かん水システム

ドリップチューブ + 養液栽培コントロールヘッド

- 手前と末端のかん水量が一定でムラのないかん水が可能。
- 無駄なく直接液肥を投入し作物の生長を促進。

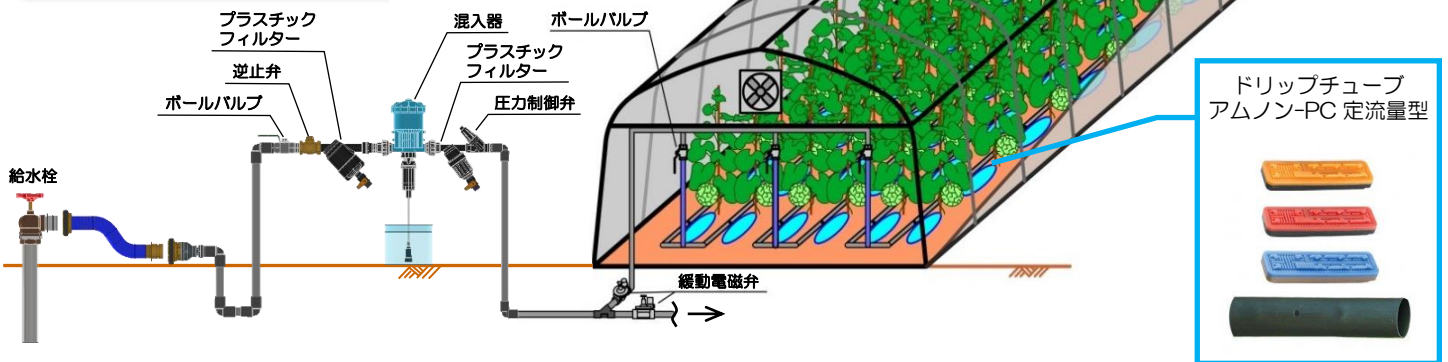

ポット栽培用点滴かん水システム

クリックTIF + 養液栽培コントロールヘッド

- ポットの段差に関係なく一定量をかん水。
- 必要なポイントに的確なかん水が可能。

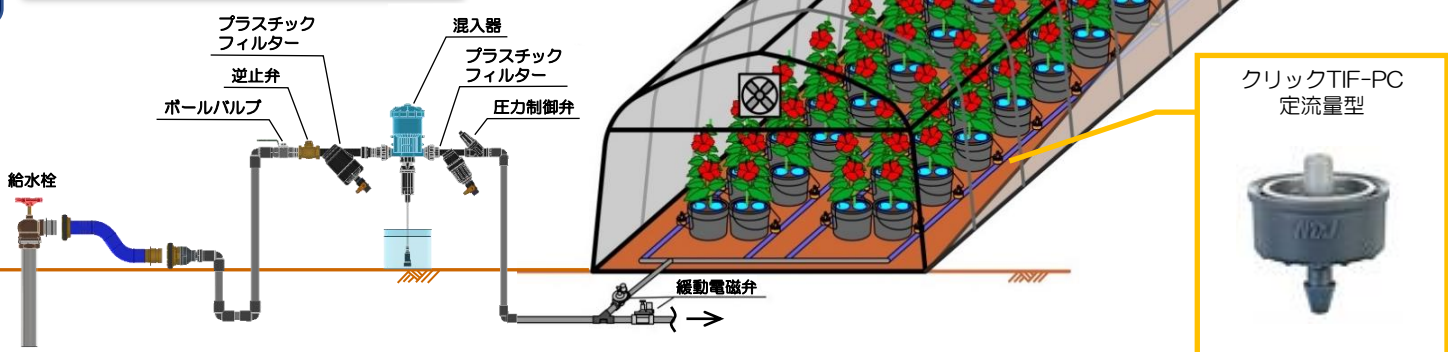

頭上マイクロスプリンクラーかん水システム

マイクロスプリンクラー（頭上設置）＋ 養液栽培コントロールヘッド

- 作業の邪魔にならない頭上から少水量で効率的なかん水を実現。
- 豊富なバリエーションの散水パターン。

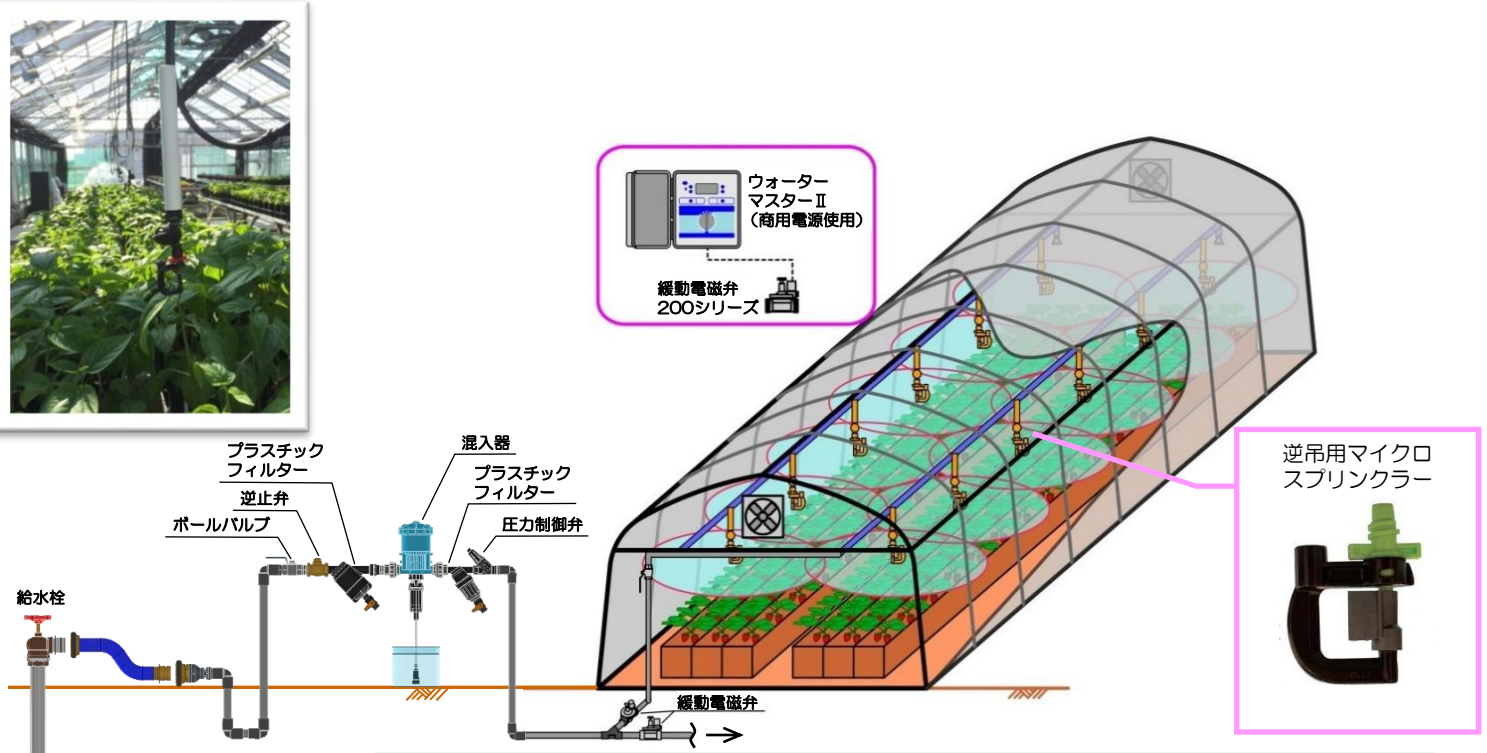

樹下マイクロスプリンクラーかん水システム

マイクロスプリンクラー（樹下設置）＋ 養液栽培コントロールヘッド

- 作物の種類や生育に合わせて好きな場所に移動可能。
- 苗木から成木まで対応できるユニークなシステム（ツーステージスイベル）。

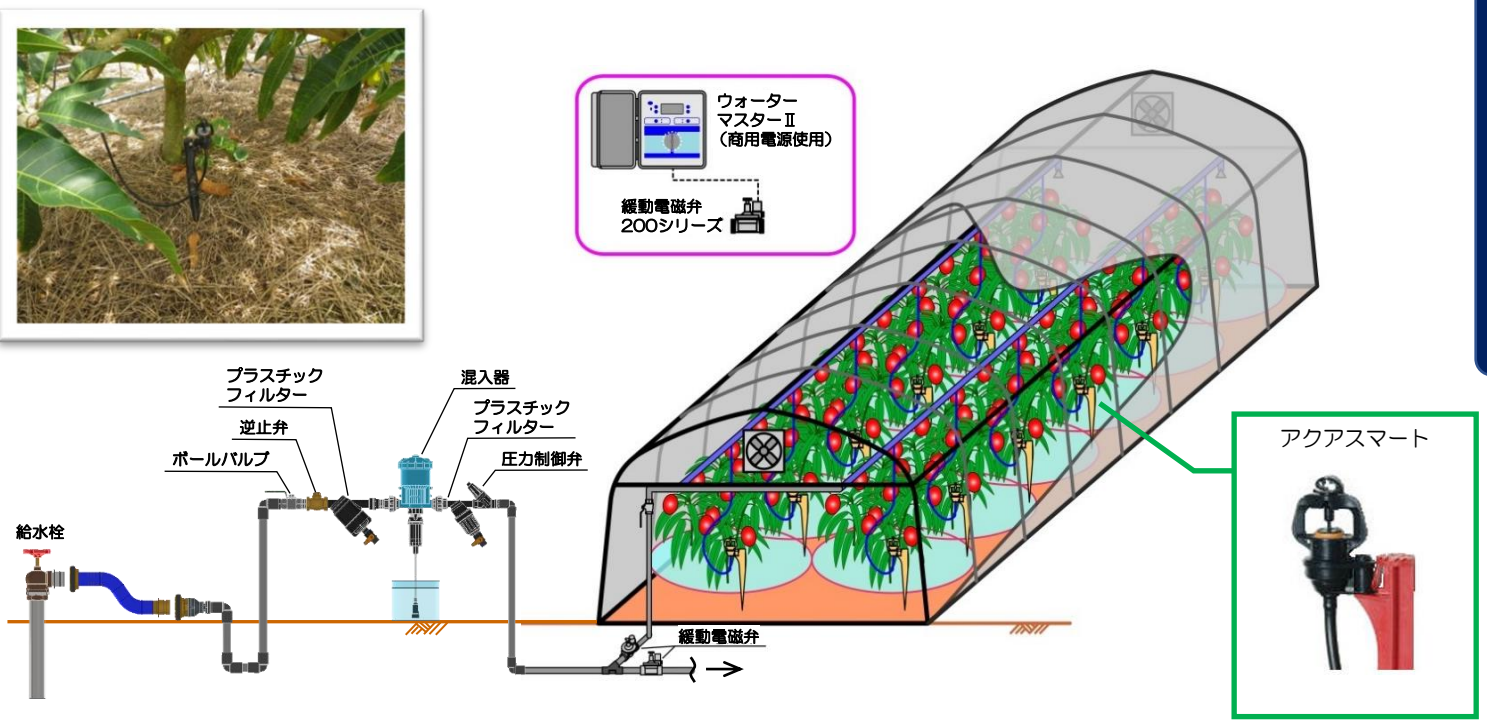

関連機器

レインガン用台車



- スプリンクラーを取付けて、移動して散水するのに適した台車です。
- 一輪台車、二輪台車、四輪台車があります。
- 取り回し易さと安定性を両立しました。

取水バルブ



- 回転式アングルバルブ、ノンダストバルブ、垂直バルブ、フローバルブ、伸縮回転バルブ等様々な種類があります。
- 取出形状も様々な形から選べます。

空気弁 / 量水器



- 空気弁…排気型、吸排気型。強化樹脂製、金属製から選べます。
- 量水器…ウォルトマンタービン式量水器、タービン式量水器。

継手類



- ホース用カップラー、樹脂製継手、ポリエチレンパイプ用樹脂製継手。
- その他関連機器も取扱っております。

スプリンクラーやドリップチューブ・制御弁など散水に必要な機器を提供する水のエキスパート

株式会社 イーエス・ウォーターネット

ホームページにもお越しください

<http://www.es-waternet.co.jp>

イーエスウォーターネット

検索



ISO9001:2015 認証取得

本社 / 〒206-0024 東京都多摩市諏訪4-24-1
 東京営業所・特需開拓課・海外営業部・営業開発部 JR開発グループ
 南九州支店 / 〒890-0056 鹿児島市下荒田4-54-15
 沖縄支店 / 〒901-2227 沖縄県宜野湾市宇地泊2-37-19
 大阪営業所 / 〒664-0836 兵庫県伊丹市北本町3-178
 北九州営業所 / 〒819-0006 福岡市西区姪浜駅南3-16-26
 札幌出張所 / 〒003-0002 札幌市白石区東札幌二条5-7-8
 東北出張所 / 〒981-0924 宮城県仙台市青葉区双葉ヶ丘1丁目22-5
 大隅出張所 / 〒899-8105 鹿児島県曾於市大隅町段中町83

TEL 042(355)7701 FAX 042(372)3721
 TEL 042(355)7702 FAX 042(372)3721
 TEL 099(255)0601 FAX 099(255)2010
 TEL 098(898)7200 FAX 098(898)7230
 TEL 072(778)8031 FAX 072(778)8051
 TEL 092(894)3001 FAX 092(894)3000
 TEL 011(817)8830 FAX 011(817)8831
 TEL 022(728)1061 FAX 022(728)1060
 TEL 090(7631)7594 FAX 099(255)2010

お問い合わせ先

※本カタログ掲載製品の仕様については予告なく変更することがあります。必ず最寄りの支店・営業所までお問い合わせ下さい。